

КАТАЛОГ ПРОДУКЦИИ

MANDIK®

Содержание

Противопожарная техника	4
Регулирующая техника	7
Распределительные элементы	9
Другие компоненты воздухотехники	16
Приточно-вытяжные установки	19
Промышленное отопление	20
Специальное оборудование для атомных станций	24

Противопожарная техника



РКТМ III 60, 90, 120 (ТРМ 080/11)
Противопожарный клапан

- прямоугольные клапаны размером от 100×100 мм до 1,6 м² (макс. размер 1600×1000 мм)
- оборудование для предотвращения распространения огня и дыма в системах вентиляции
- огнестойкость EI 60, EI 90, EI 120
- максимальный перепад давления на клапане 1200 Па
- максимальная скорость в сечении 12 м/с
- корпус клапана изготовлен из оцинкованного металлического листа, заслонка клапана из изоляционной известково-кремниевой плиты PROMAT



РКТМ III 60, 90, 120 (ТРМ 080/11)
Противопожарный клапан

- круглые клапаны размером от $\varnothing 100$ до $\varnothing 1000$ мм
- оборудование для предотвращения распространения огня и дыма в системах вентиляции
- огнестойкость EI 60, EI 90, EI 120
- максимальный перепад давления на клапане 1200 Па
- максимальная скорость в сечении 12 м/с
- корпус клапана изготовлен из оцинкованного металлического листа, заслонка клапана из изоляционной известково-кремниевой плиты PROMAT

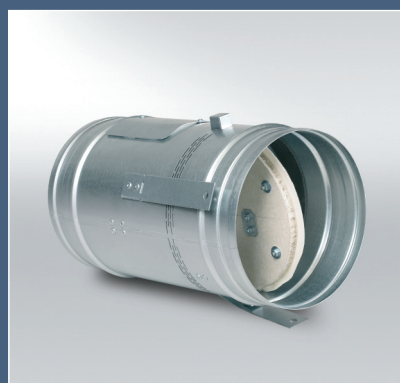

РКТМ III 60, 90 (ТРМ 080/11)
Противопожарный клапан

- круглые клапаны размером от $\varnothing 100$ до $\varnothing 200$ мм
- механизм заслонки размещен внутри клапана, что упрощает его монтаж в монолитных конструкциях
- оборудование для предотвращения распространения огня и дыма в системах вентиляции
- огнестойкость EI 60, EI 90
- максимальный перепад давления на клапане 1200 Па
- максимальная скорость в сечении 12 м/с
- корпус клапана изготовлен из оцинкованного металлического листа, заслонка клапана из изоляционной известково-кремниевой плиты PROMAT

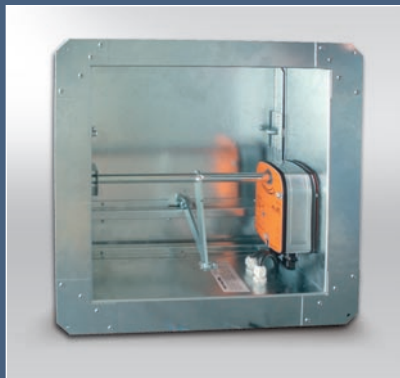

ОКМ (ТРМ 050/06) Клапан дымоудаления

- для использования в системах принудительного и естественного отвода дыма и тепла
- размеры от 250 × 250 мм до 2000 × 1000 мм
- корпус и заслонка клапана изготовлены из оцинкованного металлического листа

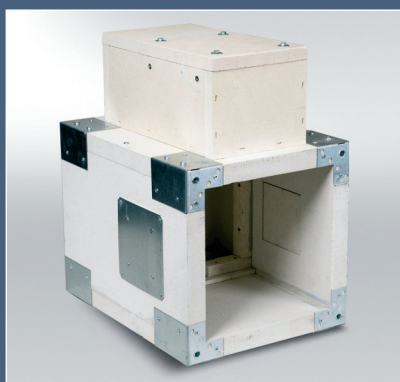

SEDM (ТРМ 087/12) Клапан дымоудаления из нескольких пожарных участков

- для использования в системах принудительного и естественного отвода дыма и тепла
- размеры от 180 × 180 мм до 1600 × 1000 мм
- максимальный перепад давления на клапане 1000 Па
- максимальная скорость в сечении 15 м/с
- корпус клапана и лист заслонки изготовлены из изоляционной известково-кремниевой плиты PROMAT



PSUM (029/03) Клапан противопожарный стенового типа

- заслон отверстий (без присоединённого трубопровода) в противопожарных конструкциях для предотвращения распространения огня и продуктов горения
- огнестойкость EI 90 DP1
- для вертикальных и горизонтальных противопожарных конструкций
- могут быть использованы во взрывоопасной среде
- размеры клапанов от 200 × 215 мм до 600 × 815 мм
- корпус изготовлен из оцинкованного металлического листа, заслонки - из изоляционной известково-кремниевой плиты
- защитная решетка окрашена оттенком RAL 9010



PVM (ТРМ 052/05) Противопожарный клапан

- оборудование для предотвращения распространения огня и дыма в системах вентиляции и кондиционирования воздуха
- могут быть установлены отдельно или служить и для подачи и отвода воздуха
- огнестойкость E 90 / EW 90
- размер в мм: 100, 125, 160, 200
- расход от 20 до 300 м³/ч
- втулка клапана изготовлена из оцинкованного листового металла, корпус и тарелка клапана покрыты лаком с оттенком RAL 9010

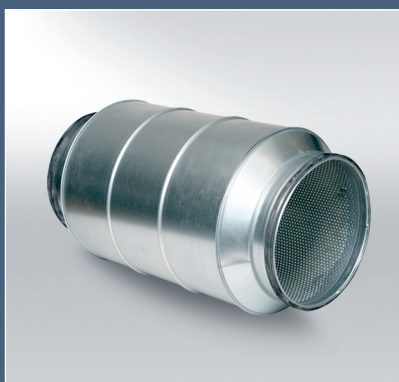

SMR, SMRF (ТРМ 091/13) Шумоглушитель

- присоединительный размер от 80 до 500 мм
- толщина изоляции 50 мм
- огнестойкость EI 30
- максимальная скорость в сечении 15 м/с
- максимальный перепад давления 1500 Па

Регулирующая техника



RKM (TRM 009/00)
Регулировочная заслонка

- контроль воздушного потока
- управление ручное или с помощью сервопривода
- могут быть использованы во взрывоопасной среде
- размеры клапана от 200 × 200 мм до 2 000 × 2 000 мм
- изготовлена из оцинкованного металлического листа
- ширина листа 100 мм
- с фланцем для присоединения к трубопроводу
- герметичность в соответствии с DIN 1946, часть 4



RKTМ (TRM 012/00)
Заслонка регулировочная плотная

- регулирование и перекрытие воздушного потока
- управление ручное или с помощью сервопривода
- размеры клапана от 200 × 200 мм до 2000 × 1600 мм
- с фланцем для присоединения к трубопроводу
- изготовлена из оцинкованного металлического листа
- ширина листа 100 мм
- могут быть использованы во взрывоопасной среде



RKKM (TRM 030/03)
Регулировочная заслонка круглая

- служит для регулирования воздушного потока
- управление ручное или с помощью сервопривода
- могут быть использованы во взрывоопасной среде
- диаметр от 80 до 630 мм
- изготовлена из оцинкованного металлического листа
- с фланцем для присоединения к трубопроводу или для присоединения к трубопроводу SPIRO
- герметичность в соответствии с DIN 1946, часть 4



RKKTM (TRM 031/03)

Регулировочная заслонка круглая герметичная

- регулирование и перекрытие воздушного потока
- управление ручное или с помощью сервопривода
- могут быть использованы во взрывоопасной среде
- диаметр от 80 до 630 мм
- изготовлена из оцинкованного металлического листа
- с фланцем для присоединения к трубопроводу или для присоединения к трубопроводу SPIRO
- герметичность в соответствии с DIN 1946, часть 4



RPM (TRM 027/03)

Регулятор расхода переменного потока воздуха

- для регулирования переменного потока воздуха в вентиляционных системах
- может использоваться также для регулирования давления в трубопроводе или в помещении
- диаметр от 100 до 400 мм
- расход воздуха от 70 до 5 800 м³/ч
- каждый регулятор VAV оснащен датчиком давления в потоке воздуха и сервоприводом (Belimo NMV-D2 MP, 24 VAV, питающее напряжение 24 V, оперативное напряжение 0–10 V)
- изготовлен из оцинкованного металлического листа

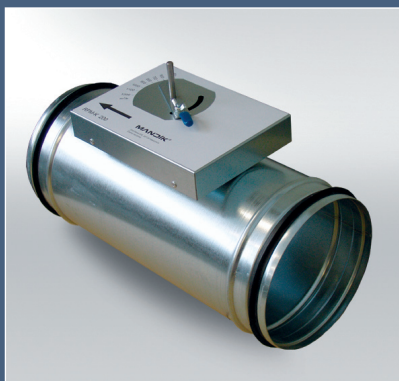

RPM-K (TRM 094/13)

Регулятор расхода постоянного потока воздуха

- удерживает постоянный поток воздуха вентиляционных системах
- размер от 100 до 400 мм
- расход воздуха от 100 до 4000 м³/ч
- изготовлен из оцинкованного металлического листа и нержавеющей стали

Распределительные элементы



VVM (ТРМ 001/96)

Диффузор с вихревой воздушной струей

- устанавливается в подвесные потолки или подвешивается под потолок
- для офисов, кинотеатров, торговых центров и т.д.
- расход от 55 до 1 200 м³/ч
- размер в мм: 300, 400, 500, 600, 625, 825
- Высота установки от 2,6 до 4,0 м
- для отопления и охлаждения с $\Delta t_p \leq \pm 14$ К
- регулируемые пластиковые пластины для направления потока воздуха
- оцинкованный присоединительный шкаф
- торцевой щит покрыт лаком оттенка RAL 9010

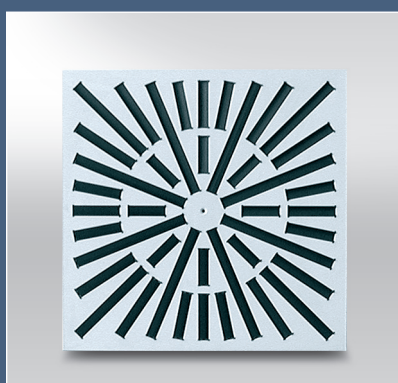

VVDM (ТРМ 089/12)

Диффузор с вихревой воздушной струей

- устанавливается в подвесные потолки или подвешивается под потолок
- для офисов, кинотеатров, торговых центров и т.д.
- расход от 55 до 1 200 м³/ч
- размер в мм: 300, 400, 500, 600, 625, 825
- Высота установки от 2,6 до 4,0 м
- для отопления и охлаждения с $\Delta t_p \leq \pm 14$ К
- регулируемые пластиковые пластины для направления потока воздуха
- оцинкованный присоединительный шкаф
- торцевой щит покрыт лаком оттенка RAL 9010



VVRM (ТРМ 007/99)

Диффузор вихревой с неподвижными пластинами

- устанавливается в подвесные потолки или подвешивается под потолок
- для офисов, кинотеатров, торговых центров и т.д.
- расход от 120 до 600 м³/ч
- размер в мм: 300, 400, 500, 600
- Высота установки от 2,6 до 4,0 м
- для охлаждения с $\Delta t_p \leq -14$ К
- оцинкованный присоединительный шкаф
- торцевой щит покрыт лаком оттенка RAL 9010



ALCM (TRM 003/97)

Анемостат пластинчатый квадратный

- устанавливается в подвесные потолки или подвешивается под потолок
- для офисов, кинотеатров, торговых центров и т.д.
- расход от 110 до 1 800 м³/ч
- размер в мм: 250, 300, 400, 500, 600, 625
- Высота установки от 2,6 до 4,0 м
- для отопления и охлаждения с $\Delta t_p \leq \pm 8$ К
- приточный воздух направляется в четыре перпендикулярные друг другу стороны
- оцинкованный
- присоединительный шкаф
- торцевой щит покрыт лаком оттенка RAL 9010



ALKM (TRM 005/99)

Анемостат пластинчатый круглый

- устанавливается в подвесные потолки или подвешивается под потолок
- для офисов, кинотеатров, торговых центров и т.д.
- расход от 110 до 1 800 м³/ч
- размер в мм: 250, 300, 400, 500, 600, 625
- Высота установки от 2,6 до 4,0 м
- для отопления и охлаждения с $\Delta t_p \leq \pm 8$ К
- приточный воздух направляется равномерно во все стороны
- оцинкованный присоединительный шкаф
- торцевой щит покрыт лаком оттенка RAL 9010



VAPM ARMSTRONG (TRM 010/00)

Вихревой анемостат с нерегулируемыми пластинами

- устанавливается в подвесные потолки или подвешивается под потолок
- для офисов, кинотеатров, торговых центров и т.д.
- размер панели в мм: 600x600, 625x625
- размер диффузора в мм: 125, 160, 200, 250, 315, 400
- расход от 30 до 900 м³/ч
- высота установки от 2,6 до 4,0 м
- для отопления и охлаждения с $\Delta t_p \leq \pm 10$ К
- высокая индукция приточного воздуха в проветриваемом помещении
- оцинкованный
- присоединительный шкаф
- торцевой щит покрыт лаком оттенка RAL 9010



VAPM (ТРМ 010/00)

Вихревой анемостат с нерегулируемыми пластинами

- устанавливается в подвесные потолки или подвешивается под потолок
- для офисов, кинотеатров, торговых центров и т.д.
- размер в мм: 125, 160, 200, 250, 315, 400
- расход от 30 до 900 м³/ч
- высота установки от 2,6 до 4,0 м
- для отопления и охлаждения с $\Delta t_p \leq \pm 10$ К
- высокая индукция приточного воздуха в проветриваемом помещении
- оцинкованный присоединительный шкаф
- торцевой щит покрыт лаком оттенка RAL 9010



VASM (ТРМ 017/01)

Вихревой анемостат с регулируемыми пластинами

- устанавливается в подвесные потолки или подвешивается под потолок
- для производственных цехов, складов, торговых центров и т.д.
- расход от 350 до 2 400 м³/ч
- размер в мм: 315, 400, 630
- высота установки более 3,8 м
- для отопления с $\Delta t_p \leq 15$ К и охлаждения с $\Delta t_p \leq -10$ К
- оцинкованный присоединительный шкаф
- изменение направления выходного воздуха (по вертикали, по диагонали, по горизонтали)
- изменение направления выходного воздуха с помощью сервопривода BELIMO или вручную
- высокая индукция приточного воздуха в проветриваемом помещении
- торцевой щит покрыт лаком оттенка RAL 9010



VAPM-L (ТРМ 082/11)

Вихревой анемостат с прочными пластинами линейный

- устанавливается в подвесные потолки или подвешивается под потолок
- для офисов, кинотеатров, торговых центров и т.д.
- расход от 6 до 100 м³/ч
- максимальная разница температур $\Delta t_p \leq 5$ К
- торцевой щит покрыт лаком оттенка RAL 9010
- оцинкованный присоединительный шкаф

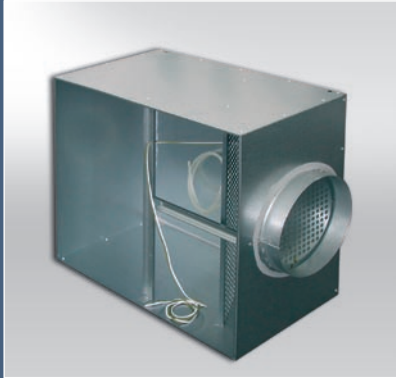

ЕКОВОХ (ТРМ 037/04)

Присоединительная коробка для присоединения к лицевым панелям

- стандартный вариант или с возможностью регулирования расхода воздуха при установленной лицевой панели
- размер в мм: 250, 300, 400, 500, 600
- экономический дизайн для подачи воздуха
- горизонтальное присоединение к регулирующему клапану
- предназначен для квадратной лицевой панели VVM, VVPM, ALCM
- изготовлен из оцинкованного металлического листа



DPM (ТРМ 002/97)

Перфорированная панель

- устанавливается в подвесные потолки или подвешивается под потолок
- для офисов, кинотеатров, торговых центров и т.д.
- расход от 150 до 500 м³/ч
- размер в мм: 600
- высота установки мин. 3,0 м
- для охлаждения с $\Delta t_p \leq -15$ К
- постоянный поток воздуха, небольшие различия в распределении скорости и температуры в вентилируемом помещении
- оцинкованный присоединительный шкаф
- торцевой щит покрыт лаком оттенка RAL 9010



TVOM, TVPM (ТРМ 028/03)

Тарельчатый клапан

- для отвода (TVOM) и подачи (TVPM) воздуха из туалетов, ванных комнат и других небольших помещений, установка в подвесные потолки
- расход от 20 до 250 м³/ч
- размер в мм: 100, 125, 160, 200
- изготовлен из металлического листа, покрыт лаком оттенка RAL 9010

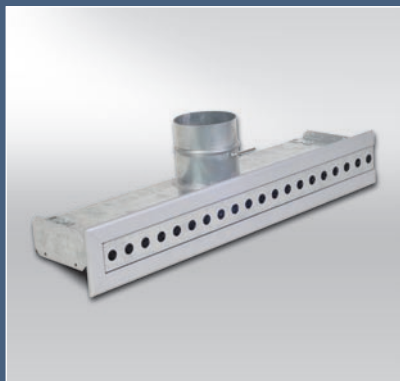

VSV (ТРМ 001/95)

Диффузор с линейной щелевой воздушной струей

- для отвода и подачи воздуха в комфортных помещениях
- ровный и стабильный воздушный поток по всей длине диффузора
- при установке в потолок, высота установки от 2,6 до 4 м
- расход от 20 до 250 м³/ч
- размер 600 и 1200 мм
- рама диффузора изготовлена из алюминия, остальные детали из оцинкованного металлического листа, лицевые панели оцинкованы или покрыты лаком в любом оттенке RAL



VPVM (ТРМ 013/01)

Щитовое устройство

- для подачи воздуха в рабочие помещения в офисах, производственных зданиях, лабораториях с высокой точечной тепловой нагрузкой или загрязненным воздухом в помещении с небольшой скоростью потока воздуха в рабочей зоне
- для температуры приточного воздуха на 1-3 °С ниже, чем в помещении
- расход от 500 до 8 100 м³/ч
- круговой, стеновой, угловой дизайн
- приточный воздух в помещении распределяется от пола к потолку с помощью конвекционных потоков
- изготовлено из металлического листа, покрыто лаком оттенка RAL 9010



KMM (ТРМ 002/96)

Защитная решетка

- для закрытия отверстий и входов в трубопровод, предотвращает попадание посторонних предметов в трубопровод
- эффективная площадь около 78%
- изготовлена из металлического листа, покрыта лаком с оттенком RAL 9010, 9006
- круглые или прямоугольные



SMM, SMPM (ТРМ 014/01, ТРМ 035/04)

Стенные решетки, Кассеты стенных решеток

- изготовлены из анодированного алюминия или оцинкованной стали
- настенные решётки в одинарном исполнении (SMM) и ленты настенных решеток для размещения в четырехгранные трубопроводы или на стены (SMPM)
- подача и отвод воздуха в кинотеатрах, торговых центрах, цехах, гаражах и т.д.
- расход от 100 до 5 000 м³/ч



VNM (ТРМ 015/01)

Воздушный патрубок, регулируемый

- изготовлен из анодированного алюминия или оцинкованной стали
- для размещения в четырехгранные трубопроводы или на стены или в стены
- с регулировкой направления потока воздуха из диффузоров
- подача и отвод воздуха в кинотеатрах, торговых центрах, цехах, гаражах и т.д.
- расход от 100 до 5 000 м³/ч
- дополнительный регулировочный элемент для настройки потока и потери давления диффузора



SVM (ТРМ 016/01)

Воздушный патрубок, стенной

- изготовлен из анодированного алюминия или оцинкованной стали
- для размещения в четырехгранные трубопроводы или на стены или в стены
- с регулировкой направления потока воздуха
- подача и отвод воздуха в кинотеатрах, торговых центрах, цехах, гаражах и т.д.
- расход от 100 до 5 000 м³/ч
- дополнительный регулировочный элемент для настройки потока и потери давления диффузора

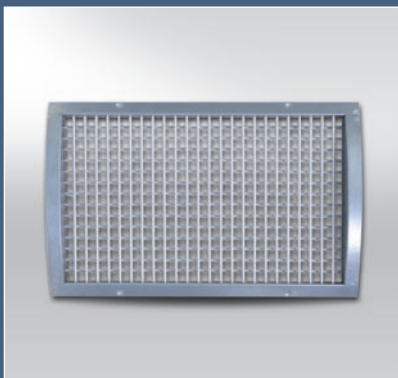

VNKM (ТРМ 034/04)

Выходной патрубок для воздуховодов круглого сечения

- для установки в круглый трубопровод
- подача и отвод воздуха в кинотеатрах, торговых центрах, цехах, гаражах и т.д.
- расход от 100 до 5 000 м³/ч
- с регулировкой направления потока воздуха
- дополнительный регулировочный элемент для настройки потока и потери давления диффузора
- рамки решеток изготовлены из оцинкованного листового металла, пластины из алюминиевых профилей



DDM II (ТРМ 072/08)

Сопло дальнего действия

- распределение воздуха на большие расстояния
- предназначено для размещения на стенах или на потолке
- для больших цехов, театров, концертных залов
- расход от 40 до 2 400 м³/ч
- размер в мм: 100, 125, 160, 200, 250, 315, 400
- для отопления с $\Delta t_p \leq 25$ К и охлаждения с $\Delta t_p \leq -14$ К
- регулировка направления потока выходного воздуха вручную или с помощью сервопривода ($\pm 25^\circ$)
- высокая выходная скорость воздушного потока
- поверхность покрыта лаком RAL 9010



PDZM (ТРМ 079/10)

Противоождевые жалюзи

- подача и отвод воздуха
- скрытый монтаж или отверстия для шурупов
- фиксирующая рама или рама для установки в стену
- размерный ряд от 200 × 200 мм до 2 000 × 2 000 мм
- сеть против птиц и насекомых
- возможность установки фильтровальной ткани G2
- базовый дизайн рамок и пластин из оцинкованного металлического листа
- лакировка в соответствии с RAL

Другие компоненты воздухотехники

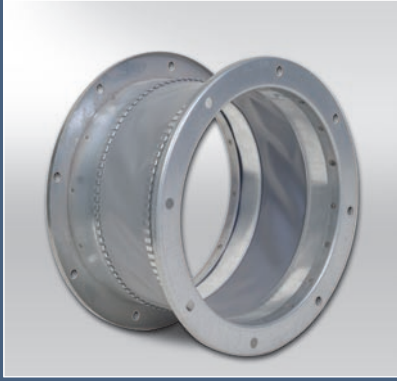

TVM (ТРМ 003/96)

Амортизирующие вставки квадратные и круглые

- используются для предотвращения переноса динамических сил, вызванных вибрацией вентиляторов или других механизмов, присоединенных к трубопроводу
- вставки предназначены для трубопроводов группы I
- ширина фланца вставки 30 мм
- круглые или четырехгранные

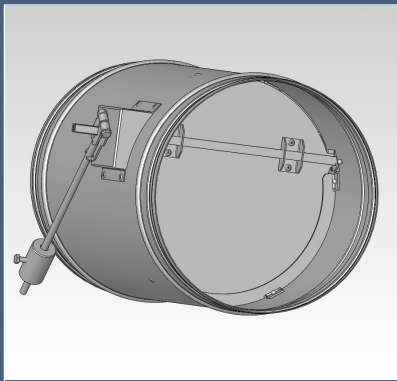

NKM (ТРМ 090/13)

Обратный клапан прямоугольного и круглого сечения

- размер от 100x100 мм до 1200x1200 мм
- круглые от $\varnothing 100$ мм до $\varnothing 630$ мм
- максимальный перепад давления на клапане 1500 Па
- клапана изготовлен из оцинкованного металлического листа
- максимальная скорость в сечении 20 м/с
- взрывозащищенное исполнение



DM-E (ТРМ 084/12)

Эвакуационный (декомпрессионный) клапан

- размеры от 100 × 100 мм до 1200 × 600 мм, круглые от $\varnothing 100$ до $\varnothing 500$ мм
- максимальный перепад давления на клапане 1200 Па
- максимальная скорость в сечении 12 м/с
- клапан изготовлен из оцинкованного металлического листа и всегда оснащается сервоприводом



ALULINE PLUS

Гибкий воздуховод

- служит для разводки воздуха
- воздуховод изготовлен из пяти-шаровой алюминиевой фольги, благодаря чему достигаются отличные механические свойства
- армирован проволочной спиралью, что делает его очень упругим
- размер от DN80 мм до DN710
- теплостойкость до 140°C



SONOLINE PLUS

Гибкий изолированный воздуховод

- служит для разводки воздуха
- эластичный тепло-звуко изолированный
- внутренняя часть типа ALULINE PLUS перфорированная и пароизолированная
- воздуховод изолирован 25 мм стекловаты с высоким уровнем теплоизоляции и плотностью 16 кг/м³
- размер от DN82 мм до DN508
- теплостойкость до 140°C
- по желанию заказчика до 250°C



COMBILINE PLUS

Гибкий изолированный воздуховод

- служит для разводки воздуха
- воздуховод ALULINE покрытый шаром кополимера
- армирован проволочной спиралью, что делает его очень упругим
- благодаря внешней пластиковой изоляции, воздуховод COMBILINE можно использовать в чистых помещениях
- размер от DN102 мм до DN508
- теплостойкость до 140°C

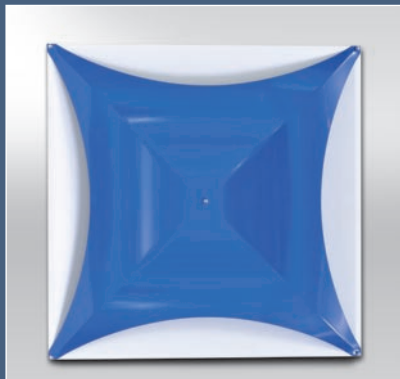

CHICAGO (ТРМ 036/05) Декоративный анемостат

- установка в подвесные потолки или стены
- для приложений, в которых акцент делается на архитектурное восприятие распределительного элемента
- расход от 300 до 800 м³/ч
- размер в мм: 600, 625
- Высота установки от 2,6 до 4,0 м
- возможна установка на вертикальной стене
- предназначен для отопления и охлаждения
- приточный воздух направляется в четыре перпендикулярные друг другу стороны
- оцинкованный
- присоединительный шкаф
- торцевой щит покрыт комбинацией лаков двух любых оттенков или одного оттенка



Лючок для замера параметров воздуха

- лючок питомерический для замера параметров воздуха
- монтируется в стенку воздуховода

Приточно-вытяжные установки

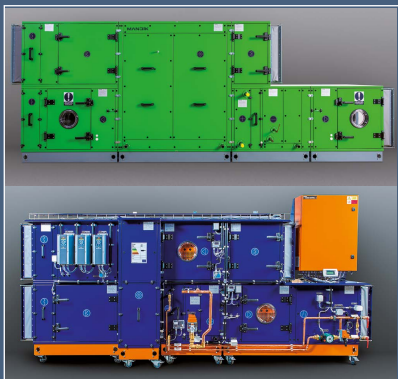

РЕСИН (TRM 088/12) Приточно-вытяжные установки

- приточно-вытяжные установки для кондиционирования воздуха в системах кондиционирования низкого и среднего давления
- газовый теплообменник мощностью от 40 кВт до 750 кВт
- комплекты установок отвечают требованиям EN 13779 (SFP 4 = 1,25–2 кВт/[м³/с])
- расход от 800 до 80 000 м³/ч
- обшивка установок в соответствии с EN 1886 (сэндвич-панели из оцинкованной стали изолированные минеральной ватой)



Подпотолочный РЕСИН (TRM 088/12) Подпотолочная приточно-вытяжная установка

- подпотолочные приточно-вытяжные установки для подачи и кондиционирования воздуха в системах кондиционирования низкого и среднего давления
- комплекты установок отвечают требованиям EN 13779 (SFP 4 = 1,25–2 кВт/[м³/с])
- расход от 700 до 4 100 м³/ч
- обшивка установок в соответствии с EN 1886 (сэндвич-панели из алюминиевого лакированного листа изолированные минеральной ватой)

Промышленное отопление



HELIOS (TRM 049/05)

Тёмный газовый трубчатый инфракрасный излучатель

- топливо: природный газ – (G20)
пропан (G31)
пропан-бутан (G30/G31)
- тепловая мощность от 7,5 до 49,5 кВт
- несколько вариантов конструкций
- изолированный отражатель
- возможность установки под углом 15 градусов
- возможность одноступенчатой или двухступенчатой горелки
- шкаф управления OI, OIX, Helreg собственного производства или возможность подключения к центральной регуляции SIEMENS

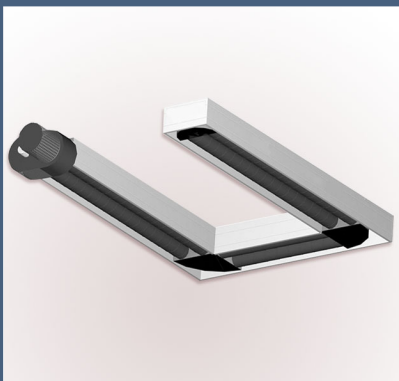

GRAND

Супер тёмный газовый трубчатый инфракрасный излучатель

- топливо: природный газ – (G20)
пропан (G31)
пропан-бутан (G30/G31)
- тепловая мощность от 50 до 250 кВт
- работа излучателя регулируется микропроцессором
- для сжигания используется специальная горелка избыточного давления
- температура излучательных труб регулируется в пределах 180°- 300°С
- тепловая эффективность излучателя составляет 91 - 94,5%
- покрытие излучательных труб обеспечивает весьма высокий коэффициент эмиссии

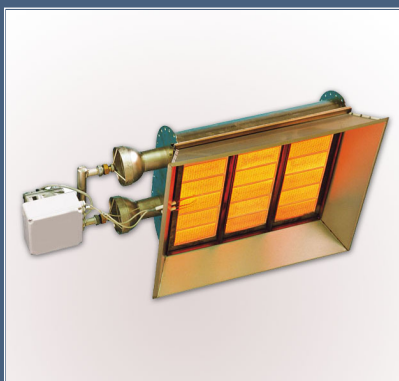

SUN

Светлый газовый керамический инфракрасный излучатель

- топливо: природный газ – (G20)
пропан (G31)
пропан-бутан (G30/G31)
- тепловая мощность от 7 до 50 кВт
- возможность установки под углом 15 и 30 градусов
- работа излучателя регулируется автоматикой



MONZUN (TRM 040/05) Газовый тепловоздушный агрегат

- исполнение VH (с осевым вентилятором) или CV (с радиальным вентилятором)
- топливо: природный газ – (G20)
пропан (G31)
пропан-бутан (G30/G31)
- диапазон мощности от 6,5 до 92,8 кВт с расходом воздуха от 550 до 9 000 м³/ч
- настенный или подпотолочный
- возможность поставки трех типов: одноступенчатый, двухступенчатый и модулированной мощностью (постоянный контроль мощности)
- шкаф управления OM, OMT, Remon или возможность подключения к центральной регуляции SIEMENS



MONZUN – RTI (TRM 040/05) Газовый тепловоздушный агрегат со смесительной камерой

- исполнение VH RTI (с осевым вентилятором) или CV RTI (с радиальным вентилятором)
- топливо: природный газ – (G20)
пропан (G31)
пропан-бутан (G30/G31)
- возможность поставки трех типов: одноступенчатый, двухступенчатый и с модулированной мощностью (постоянный контроль мощности)
- настенный или подпотолочный
- шкаф управления OM, OMT, Remon или возможность подключения к центральной регуляции SIEMENS
- управление смесительной камерой ручное или с помощью сервопривода - установка наружного и внутреннего воздуха в соотношении 0–100 %
- диапазон мощности от 6,5 до 92,8 кВт с расходом воздуха от 550 до 8000 м³/ч



MONZUN – RTE (TRM 040/05) Газовый тепловоздушный агрегат со смесительной камерой

- наружное исполнение
- исполнение VH RTE (с осевым вентилятором) или CV RTE (с радиальным вентилятором)
- топливо: природный газ – (G20)
пропан (G31)
пропан-бутан (G30/G31)
- возможность поставки трех типов: одноступенчатый, двухступенчатый и модулированная мощность (постоянный контроль мощности)
- настенный или подпотолочный
- шкаф управления OM, OMT, Remon или возможность подключения к центральной регуляции SIEMENS
- управление смесительной камерой ручное или с помощью сервопривода - установка наружного и внутреннего воздуха в соотношении 0–100 %
- диапазон мощности от 6,5 до 92,8 кВт с расходом воздуха от 550 до 8000 м³/ч



MONZUN – EUROKLIM (ТРМ 043/05)

Газовый тепловоздушный агрегат без вентилятора

- исполнение без вентилятора
- топливо: природный газ – (G20)
пропан (G31)
пропан-бутан (G30/G31)
- возможности дизайна - внутренний/
оцинкованный/внешний
- модулированная мощность
(постоянный контроль мощности
от мин. до макс. величины)
- диапазон мощности от 6,5 до 92,8
кВт с расходом воздуха от 550 до
8 000 м³/ч
- на входе и выходе воздуха
агрегат оснащен фланцами для
подключения к вентиляционному
трубопроводу
- нержавеющий теплообменник



MONZUN – Водяной (ТРМ 063/07)

Тепловоздушный водогрейный агрегат

- поставляется в трех размерах,
однорядный - четырехрядный
теплообменник
- настенный или подпотолочный
- возможность подключения
смесительной камеры и других
аксессуаров
- диапазон мощности от 8,7 до 80
кВт с расходом воздуха 1 500 м³/ч
до 7 800 м³/ч
- отопительная среда – вода
– $t_{\text{макс}} = 100 \text{ }^{\circ}\text{C}$, $p_{\text{макс}} = 1,4 \text{ МПа}$



ДЕСТРАТИФИКАТОР (ТРМ 048/05)

Подпотолочный вентилятор

- в сочетании с тепловоздушным
отоплением повышает
эффективность отопления
объекта
- диапазон мощности по расходу воздуха



ДЫМОХОДЫ (ТРМ 047/05)

- сертифицированная система отвода дыма и подачи воздуха для горения
- горизонтальная и вертикальная установка
- нержавеющая сталь DN 80 - DN 150
- алюминий DN 80 - DN 100



AIRSTREAM – Холодная завеса для ворот

Тип		AS 43	AS 47
Расход воздуха	м ³ /ч	4300	4700
Уровень шума, 1 м	dBA	74	79
Макс. высота установки	м	4,5	5,5
Ширина ворот)	м	2 - 3	2,5 - 3,5
Обороты вентилятора	об./мин	1150	1200
Максимальное давление	Па	450	480
Потребляемая мощность	Вт	1500	1950
Количество вентиляторов		1	1
Питание	В/Гц	230/50	400/50
Ток	А	6,7	3,4
Предохранитель	А	16	3x10А
Класс защиты		IP40	IP40
Вес завесы	кг	34,8	34,8

Специальное оборудование для атомных станций



РКТМВ – 120

Противопожарный клапан устойчивый к сейсмической активности, воздействию высокого давления и высокой скорости потока

- размеры мин. 200 × 200 × 450 мм, макс. 1 400 × 1 000 × 450 мм (только четырехгранное исполнение)
- углеродистая, лакированная, оцинкованная и нержавеющая сталь – корпус толщиной 2 мм, плотные сварные швы
- может использоваться как клапан для отвода дыма и тепла
- механическое, электрическое или пневматическое управление, возможно использование концевых выключателей
- макс. скорость потока 20 м/с
- перепад давления макс. 6600 Па (внутреннее пространство трубопровода/среда – динамическое давление)
- турбулентное течение в трубопроводе перед клапаном допускается
- сейсмическая устойчивость – тестировано на максимальное ускорение выше, чем 10g
- пожарная классификация 120 EIS согласно EN 13501-3
- применим для установки в/на твердые стены, потолки с доизоляцией плитами PROMATECT-H – решение для реконструкции
- нанесение радиоактивных аэрозолей допустимо – деконтаминация
- срок службы 40 лет
- LW и EMC сертификат EZU



РКТМЖ – 90

Противопожарный клапан устойчивый к сейсмической активности, воздействию высокого давления и высокой скорости потока

- размеры мин. 200 × 200 × 375 мм, или \varnothing 180 мм, макс. 1 600 × 1 000 × 375 мм, или 1 000 мм
- углеродистая лакированная или нержавеющая сталь – корпус толщиной 2 мм, продольные швы
- механическое, электрическое или пневматическое управление, возможно использование концевых выключателей
- перепад давления макс. 2500 Па (внутреннее пространство трубопровода/среда – статическое давление)
- макс. скорость потока 15 м/с
- сейсмическая устойчивость – тестировано на максимальное ускорение 6g
- пожарная классификация 90, или 120 EIS, согласно EN 13501-3
- применим для установки в твердые стены, потолки
- нанесение радиоактивных аэрозолей допустимо – деконтаминация
- срок службы 40 лет
- LW и EMC сертификат EZU
- могут быть использованы во взрывоопасной среде



PKTMF – 120

Противопожарный клапан устойчивый к сейсмической активности, воздействию высокого давления и высокой скорости потока

- размеры мин. 200 × 200 × 375 мм, макс. 1 600 × 800 × 375 мм (только четырехгранное исполнение)
- углеродистая лакированная, оцинкованная и нержавеющая сталь – корпус толщиной 1,5 мм, сварка сопротивлением с механической допрессовкой
- может использоваться как клапан для отвода дыма и тепла
- механическое, электрическое или пневматическое управление, возможно управление с помощью электромагнитов и использование концевых выключателей
- макс. скорость потока 12 м/с
- перепад давления макс. 7500 Па (внутреннее пространство трубопровода/среда)
- сейсмическая устойчивость комплекта - тестировано на максимальное ускорение выше, чем 10g
- пожарная классификация 120 EIS согласно EN 13501-3
- применим для установки в твердые стены, потолки
- нанесение радиоактивных аэрозолей допустимо - деконтаминация
- герметичность корпуса клапана класса C согласно EN 1751
- срок службы 40 лет
- LW и EMC сертификат EZU



RKTМJ

Регулирующий клапан устойчивый к сейсмической активности, воздействию высокого давления, для высокой скорости потока. Может использоваться как жесткий клапан, клапан сброса давления, регулируемый и изоляционный клапан

- размеры мин. 250 × 250 × 210 мм, макс. 1 800 × 1 800 × 210 мм (только четырехгранное исполнение, возможен переход на круглый размер)
- углеродистая лакированная, оцинкованная и нержавеющая сталь – корпус толщиной 3 мм, продольные швы
- встречные аэродинамические пластины
- механическое, электрическое или пневматическое управление, возможно использование концевых выключателей
- спусковой механизм смонтирован вне оси и потока
- скользящие втулки, не требующие обслуживания
- макс. скорость потока 25 м/с
- перепад давления макс. 7500 Па (внутреннее давление по отношению к среде)
- нанесение радиоактивных аэрозолей допустимо - деконтаминация
- утечки корпуса макс 10 л.ч⁻¹.м⁻²
- максимально допустимая утечка через закрытые пластины клапана 2% номинального расхода
- срок службы 40 лет, интервал обслуживания 10000 часов



KJMJ

Приточно-вытяжная установка устойчива к сейсмической активности. Может использоваться в гигиенических условиях

- расходы 1000–80 00 м³/ч
- полный сейсмостойкий дизайн соответствующий RRS, действующим для места и высоты установки (события EDB, APC) - протестировано на основе анализов и расчетов с методом конечных элементов (МКЭ) – FEM
- совместимо с требованиями низкого напряжения (LW) и электромагнитной совместимостью системы (EMC)
- может использоваться в гигиенических условиях
- уникальная система дизайна корпуса установки и переменная система хранения баз для установки статических и вращающихся деталей
- модульная система - состав установки определяется клиентом, пользователем

MANDÍK, a.s.

Dobříšská 550

267 24 Hostomice

Česká republika

Tel.: +420 311 706 706

Fax: +420 311 584 810

E-mail: mandik@mandik.cz

www.mandik.cz